



MESSESTAND-ANGEBOTE

Übersicht Kleinst- und Komplettstände

Die Manga-Comic-Con bietet ihren Ausstellern Komplettstände in verschiedenen Varianten an. Unser Standbauer, die FAIRNET GmbH, übernimmt den kompletten Standaufbau. Sie müssen Ihren Stand nur noch einrichten oder dekorieren. Nachfolgend finden Sie einen Vergleich der verschiedenen Komplettstand-Angebote, die Erläuterungen zu den Varianten sowie jeweils beispielhaft eine Kalkulation der Messemiet- und Gebühren. Entsprechend unserer Möglichkeiten in der Hallenaufplanung und Ihren Wünschen erfolgt die Platzierung als Reihen- Eck- Kopf- oder Blockstand. Lesen Sie mehr auf Seite 12.



Standbauleistungen	classic S	classic S ohne Trennwand	classic M
System-Wandbau 100x250 cm (BxH), weiß*	✓	✓	✓
Blende, H: 30 cm, weiß	✓	✓	✓
1 Logo oder 1 Beschriftung (Futura, dunkelgrau), H: 10 cm, max. 25 Buchstaben	✓	✓	✓
Buchträger, weiß	✓	✓	✓
Podeste mit Schiebetüren, weiß (Zahnstangenschloss bitte gesondert bestellen)	✓	✓	✓
Langarmstrahler	✓	✓	✓
Bodenbelag Nadelfilz	✓	✓	✓
Dreifachsteckdose (Stromanschluss wird separat berechnet und ist obligatorisch)	✓	✓	✓

*andere Farben gegen Aufpreis möglich

Obligatorische Gebühren: Elektroanschluss und Kommunikationspauschale



MESSESTAND-ANGEBOTE

Übersicht Kleinst- und Komplettstände



Kleinststand kreativ Prof S



Kleinststand kreativ Prof M

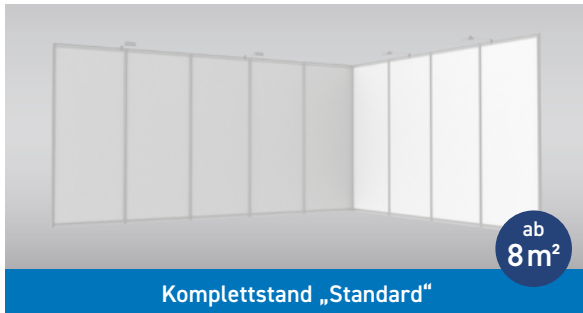

Komplettstand „Standard“

Standbauleistungen	Kreativ Prof S	Kreativ Prof M	Komplettstand „Standard“
System-Wandbau 100x250 cm (BxH), weiß*	✓	✓	✓ Aufstockung gegen Aufpreis möglich
Blende, H: 30 cm, weiß	✓	✓	
1 Logo oder 1 Beschriftung (Futura, dunkelgrau), H: 10 cm, max. 25 Buchstaben	✓	✓	
Langarmstrahler	✓	✓	✓
Bodenbelag Nadelfilz	✓	✓	
Dreifachsteckdose (Stromanschluss wird separat berechnet und ist obligatorisch)	✓	✓	✓
2 Klappstühle Miami	✓	✓	
3 Tische „Newport“ (70x70 cm, 100x70 cm, 120x70 cm), schwarz	✓		
3 Tische „Newport“ (120x70 cm), schwarz		✓	

*andere Farben gegen Aufpreis möglich









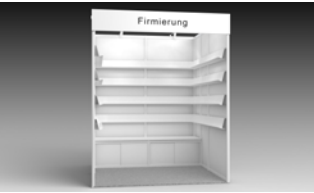

Obligatorische Gebühren: Elektroanschluss und Kommunikationspauschale

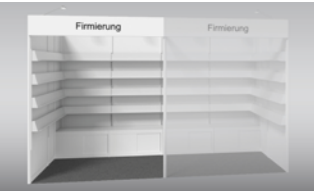

MESSESTAND: ÜBERSICHT STANDFORMEN

Entsprechend unserer Möglichkeiten in der Hallenaufplanung und Ihren Wünschen sowie Ihrer Standgröße erfolgt die Platzierung als Reihen-, Eck-, Kopf- oder Blockstand. Die Bestätigung Ihres Standes erhalten Sie spätestens mit der Standzuweisung ab Januar 2024. In der nachfolgenden Übersicht finden Sie exemplarisch die Darstellung der verschiedenen Standformen.

Bei Eck-, Kopf- und Blockständen ist es im Interesse der gegenüberliegenden Stände nicht gestattet, eine zum Gang hin geschlossene Wand zu bilden. Beachten Sie bitte auch Punkt 1.7 in unseren Speziellen Teilnahmebedingungen.

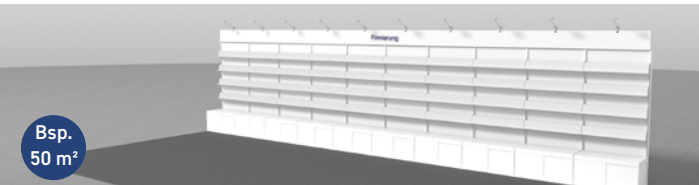
<p>Kleinstand classic S 4 m²</p>	<p>REIHENSTAND</p>		<p>ECKSTAND</p>	
<p>Kleinstand classic S ohne Trennwand 4 m²</p>	<p>REIHENSTAND</p>		<p>ECKSTAND</p>	
<p>Kleinstand classic M 6 m²</p>	<p>REIHENSTAND</p>		<p>ECKSTAND</p>	
<p>Kleinstand kreativ Profi S 4 m²</p>			<p>ECKSTAND</p>	
<p>Kleinstand kreativ Profi M 6 m²</p>			<p>ECKSTAND</p>	
<p>Komplettstand Standard</p>	<p>REIHENSTAND</p>		<p>ECKSTAND</p>	
<p>Kopfstand mit 3 offenen Seiten</p>	<p>KOPFSTAND</p>			



KOMPLETTSTÄNDE

Kleinststand classic S (4 m²)



Beispiel-Abbildung, Reihenstand

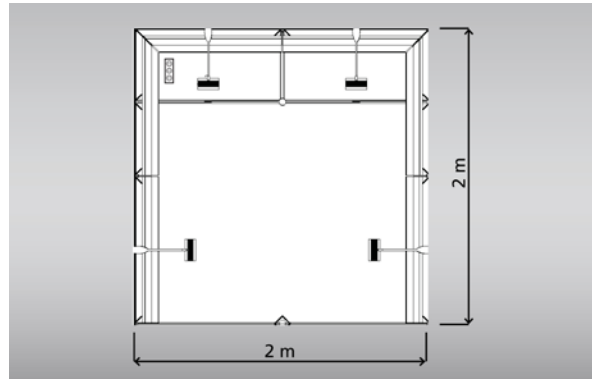

Unsere Leistungen

- | **System-Wandbau**, 100 x 250 cm (BxH), weiß (andere Farben gegen Aufpreis)
- | **Beschriftung** (Futura, dunkelgrau), H: 10 cm, max. 25 Buchstaben
- | **Blende**, H: 30 cm, weiß
- | **1 Logo oder 1 Beschriftung** (Futura, dunkelgrau)
- | **Buchträger**, weiß
- | **Podeste mit Schiebetüren**, weiß (Zahnstangenschloss bitte gesondert bestellen)
- | **Beleuchtung**, Strahler
- | **Bodenbelag Nadelfilz**: anthrazit, 3000
- | **Dreifachsteckdose** (Stromanschluss wird separat berechnet und ist obligatorisch)

Zusatzleistungen

Entsprechend Ihrer angemeldeten Standgröße erhalten Sie ein Kontingent an kostenfreien Ausstellerausweisen (2 Stück) und die Möglichkeit, Veranstaltungen im Rahmen von Leipzig liest (laut Flächenschlüssel 1 Veranstaltung) anzumelden. Weitere Informationen hierzu finden Sie in den Speziellen Teilnahmebedingungen bzw. auf Seite 24.

Kalkulationsbeispiel	bei Anmeldung bis 10.09.2023 (Frühbucher)	bei Anmeldung ab 11.09.2023
Messemietete inkl. Standbau (4 m ²)	760,00 €	844,00 €
AUMA-Beitrag	2,40 €	2,40 €
Elektroanschluss (ist obligatorisch)	178,00 €	178,00 €
Kommunikationspauschale (d.h. Pflichteintrag im Ausstellerverzeichnis)	93,00 €	93,00 €
kostenfreie Ausstellerausweise (für den Hauptaussteller entsprechend Flächenschlüssel + jeweils ein Ausweis für jeden Mitaussteller)	2 Stück	2 Stück
ggf. Mitausstellergebühr		
ggf. Leipzig liest Gebühr 1		
Gesamtpreis	1.033,40 €	1.117,40 €

Alle Preise zzgl. USt.



KOMPLETTSTÄNDE

Kleinststand classic M (6 m²)

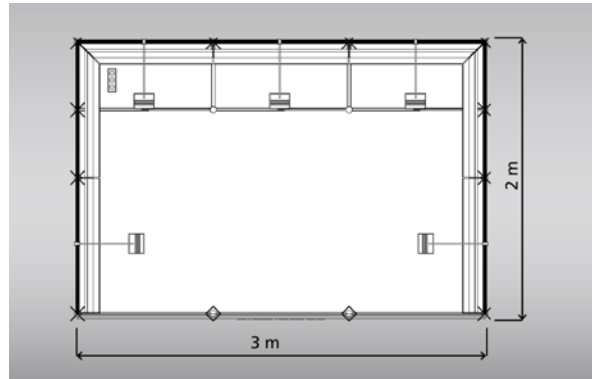

Unsere Leistungen

- | **System-Wandbau**, 100 x 250 cm (BxH), weiß (andere Farben gegen Aufpreis)
- | **Beschriftung** (Futura, dunkelgrau), H: 10 cm, max. 25 Buchstaben
- | **Blende**, H: 30 cm, weiß
- | **1 Logo oder 1 Beschriftung** (Futura, dunkelgrau)
- | **Buchträger**, weiß
- | **Podeste mit Schiebetüren**, weiß (Zahnstangenschloss bitte gesondert bestellen)
- | **Beleuchtung**, Langarmstrahler
- | **Bodenbelag Nadelfilz**: anthrazit, 3000
- | **Dreifachsteckdose** (Stromanschluss wird separat berechnet und ist obligatorisch)

Zusatzleistungen

Entsprechend Ihrer angemeldeten Standgröße erhalten Sie ein Kontingent an kostenfreien Ausstellerausweisen (3 Stück) und die Möglichkeit, Veranstaltungen im Rahmen von Leipzig liest (laut Flächenschlüssel 2 Veranstaltungen) anzumelden. Weitere Informationen hierzu finden Sie in den Speziellen Teilnahmebedingungen bzw. auf Seite 24.

Kalkulationsbeispiel	bei Anmeldung bis 10.09.2023 (Frühbucher)	bei Anmeldung ab 11.09.2023
Messemietete inkl. Standbau (6 m ²)	1.212,00 €	1.344,00 €
AUMA-Beitrag	3,60 €	3,60 €
Elektroanschluss (ist obligatorisch)	178,00 €	178,00 €
Kommunikationspauschale (d.h. Pflichteintrag im Ausstellerverzeichnis)	93,00 €	93,00 €
kostenfreie Ausstellerausweise (für den Hauptaussteller entsprechend Flächenschlüssel + jeweils ein Ausweis für jeden Mitaussteller)	3 Stück	3 Stück
ggf. Mitausstellergebühr		
ggf. Leipzig liest Gebühr 1		
Gesamtpreis	1.486,60 €	1.618,60 €

Alle Preise zzgl. USt.



KOMPLETTSTÄNDE

Kleinststand classic S ohne Trennwand (4 m²)



Beispiel-Abbildung, Reihenstand

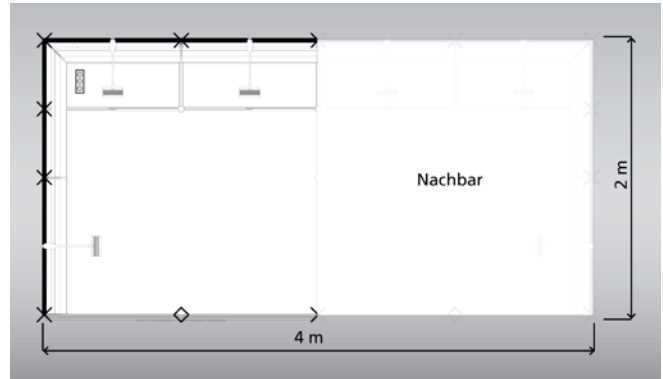

Unsere Leistungen

- | **System-Wandbau**, 100 x 250 cm (BxH), weiß (andere Farben gegen Aufpreis)
- | **Beschriftung** (Futura, dunkelgrau), H: 10 cm, max. 25 Buchstaben
- | **Blende**, H: 30 cm, weiß
- | **1 Logo oder 1 Beschriftung** (Futura, dunkelgrau)
- | **Buchträger**, weiß
- | **Podeste mit Schiebetüren**, weiß (Zahnstangenschloss bitte gesondert bestellen)
- | **Beleuchtung**, Langarmstrahler
- | **Bodenbelag Nadelfilz**: anthrazit, 3000
- | **Dreifachsteckdose** (Stromanschluss wird separat berechnet und ist obligatorisch)

Zusatzleistungen

Entsprechend Ihrer angemeldeten Standgröße erhalten Sie ein Kontingent an kostenfreien Ausstellerausweisen (2 Stück) und die Möglichkeit, Veranstaltungen im Rahmen von Leipzig liest (laut Flächenschlüssel 1 Veranstaltung) anzumelden. Weitere Informationen hierzu finden Sie in den Speziellen Teilnahmebedingungen bzw. auf Seite 24.

Kalkulationsbeispiel	bei Anmeldung bis 10.09.2023 (Frühbucher)	bei Anmeldung ab 11.09.2023
Messemietete inkl. Standbau (4 m ²)	1.024,00 €	1.140,00 €
AUMA-Beitrag	2,40 €	2,40 €
Elektroanschluss (ist obligatorisch)	178,00 €	178,00 €
Kommunikationspauschale (d.h. Pflichteintrag im Ausstellerverzeichnis)	93,00 €	93,00 €
kostenfreie Ausstellerausweise (für den Hauptaussteller entsprechend Flächenschlüssel + jeweils ein Ausweis für jeden Mitaussteller)	2 Stück	2 Stück
ggf. Mitausstellergebühr		
ggf. Leipzig liest Gebühr 1		
Gesamtpreis	1.297,40 €	1.413,40 €

Alle Preise zzgl. USt.



KOMPLETTSTÄNDE

Kleinststand kreativ Profi S (4 m²)



Beispiel-Abbildung, Eckstand

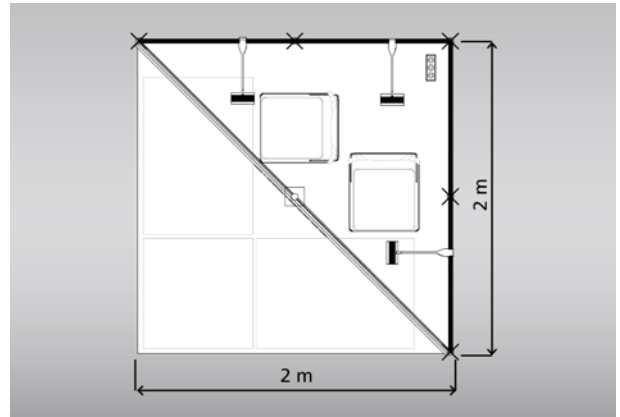

Unsere Leistungen

- | **System-Wandbau**, 100 x 250 cm (BxH), weiß (andere Farben gegen Aufpreis)
- | **Blende**, H: 30 cm, weiß
- | **1 Logo oder 1 Beschriftung** (Futura, dunkelgrau)
- | **Beleuchtung**, Langarmstrahler
- | **Bodenbelag Nadelfilz**: anthrazit, 3000
- | **Dreifachsteckdose** (Stromanschluss wird separat berechnet und ist obligatorisch)
- | **2 Klappstühle „Miami“**, Sitz / Lehne / Gestell: schwarz, 33 x 35 x 47 / 72 cm
- | **3 Tische „Newport“**, schwarz, 70 x 70 cm, 100 x 70 cm, 120 x 70 cm

Zusatzleistungen

Entsprechend Ihrer angemeldeten Standgröße erhalten Sie ein Kontingent an kostenfreien Ausstellerausweisen (2 Stück) und die Möglichkeit, Veranstaltungen im Rahmen von Leipzig liest (laut Flächenschlüssel 1 Veranstaltung) anzumelden. Weitere Informationen hierzu finden Sie in den Speziellen Teilnahmebedingungen bzw. auf Seite 24.

Kalkulationsbeispiel	bei Anmeldung bis 10.09.2023 (Frühbucher)	bei Anmeldung ab 11.09.2023
Messemiete inkl. Standbau (4 m ²)	760,00 €	1.033,40 €
AUMA-Beitrag	2,40 €	2,40 €
Elektroanschluss (ist obligatorisch)	178,00 €	178,00 €
Kommunikationspauschale (d.h. Pflichteintrag im Ausstellerverzeichnis)	93,00 €	93,00 €
kostenfreie Ausstellerausweise (für den Hauptaussteller entsprechend Flächenschlüssel + jeweils ein Ausweis für jeden Mitaussteller)	2 Stück	2 Stück
ggf. Mitausstellergebühr		
ggf. Leipzig liest Gebühr 1		
Gesamtpreis	1.042,40 €	1.117,40 €

Alle Preise zzgl. USt.



KOMPLETTSTÄNDE

Kleinststand kreativ Profi M (6 m²)



Beispiel-Abbildung, Eckstand

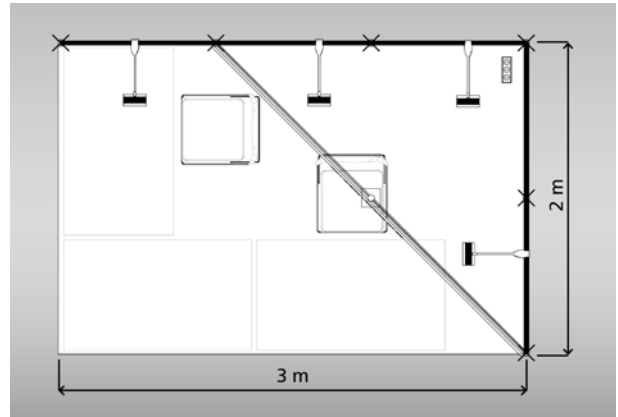

Unsere Leistungen

- | **System-Wandbau**, 100 x 250 cm (BxH), weiß (andere Farben gegen Aufpreis)
- | **Blende**, H: 30 cm, weiß
- | **1 Logo oder 1 Beschriftung** (Futura, dunkelgrau)
- | **Beleuchtung**, Langarmstrahler
- | **Bodenbelag Nadelfilz**: anthrazit, 3000
- | **Dreifachsteckdose** (Stromanschluss wird separat berechnet und ist obligatorisch)
- | **2 Klappstühle „Miami“**, Sitz / Lehne / Gestell: schwarz, 33 x 35 x 47 / 72 cm
- | **3 Tische „Newport“**, 120 x 70 cm, schwarz

Zusatzleistungen

Entsprechend Ihrer angemeldeten Standgröße erhalten Sie ein Kontingent an kostenfreien Ausstellerausweisen (3 Stück) und die Möglichkeit, Veranstaltungen im Rahmen von Leipzig liest (laut Flächenschlüssel 2 Veranstaltungen) anzumelden. Weitere Informationen hierzu finden Sie in den Speziellen Teilnahmebedingungen bzw. auf Seite 24.

Kalkulationsbeispiel	bei Anmeldung bis 10.09.2023 (Frühbucher)	bei Anmeldung ab 11.09.2023
Messemiete inkl. Standbau (6 m ²)	1.212,00 €	1.344,00 €
AUMA-Beitrag	3,60 €	3,60 €
Elektroanschluss (ist obligatorisch)	178,00 €	178,00 €
Kommunikationspauschale (d.h. Pflichteintrag im Ausstellerverzeichnis)	93,00 €	93,00 €
kostenfreie Ausstellerausweise (für den Hauptaussteller entsprechend Flächenschlüssel + jeweils ein Ausweis für jeden Mitaussteller)	3 Stück	3 Stück
ggf. Mitausstellergebühr		
ggf. Leipzig liest Gebühr 1		
Gesamtpreis	1.486,60 €	1.618,60 €

Alle Preise zzgl. USt.



KOMPLETTSTÄNDE

Komplettstand „Standard“ (ab 8 m²)



Unsere Leistungen

- | **System-Wandbau**, 100x250 cm (BxH), weiß (andere Farben gegen Aufpreis)
- | **Aufstockung gegen Aufpreis möglich**, Preis auf Anfrage
- | **Beleuchtung**, 1 Strahler pro 5 m² Standfläche
- | **Dreifachsteckdose** (Stromanschluss wird separat berechnet und ist obligatorisch)

Zusatzleistungen

Entsprechend Ihrer angemeldeten Standgröße erhalten Sie ein Kontingent an kostenfreien Ausstellerausweisen und die Möglichkeit, Veranstaltungen im Rahmen von Leipzig liest anzumelden. Weitere Informationen hierzu finden Sie in den Speziellen Teilnahmebedingungen bzw. auf Seite 24.

Kalkulationsbeispiel für eine Messefläche von 20 m²

	bei Anmeldung bis 10.09.2023 (Frühbucher)	bei Anmeldung ab 11.09.2023
Messemiete inkl. Standbau (20 m ²)	5.100,00 €	5.660,00 €
AUMA-Beitrag	12,00 €	12,00 €
Elektroanschluss (ist obligatorisch)	233,00 €	233,00 €
Kommunikationspauschale (d.h. Pflichteintrag im Ausstellerverzeichnis)	203,00 €	203,00 €
kostenfreie Ausstellerausweise (für den Hauptaussteller entsprechend Flächenschlüssel + jeweils ein Ausweis für jeden Mitaussteller)	4 Stück	4 Stück
ggf. Mitausstellergebühr		
ggf. Leipzig liest Gebühr 1		
Gesamtpreis	5.548,00 €	6.108,00 €

Alle Preise zzgl. USt.